



# CrewProtect™20

## Système d'élimination de menaces multiples dans l'air (décontamination)

### INSTRUCTION POUR L'INSTALLATION, LE FONCTIONNEMENT ET L'ENTRETIEN

**⚠ DANGER**

Lire et bien comprendre le manuel avant utilisation. Utiliser cet équipement sans en avoir bien compris le manuel et sans avoir reçu une formation adéquate constitue une mauvaise utilisation dudit équipement. Pour obtenir des informations sur la sécurité, consulter [tft.com/numéro-de-série](http://tft.com/numéro-de-série).

Le présent manuel d'instruction vise à informer les installateurs, les utilisateurs finaux et le personnel de maintenance sur les procédures d'exploitation, d'entretien et de sécurité associées à ce produit. Ce manuel doit être mis à la disposition du personnel d'exploitation et d'entretien.



**TASK FORCE TIPS LLC**  
MADE IN USA · [tft.com](http://tft.com)

3701 Innovation Way, Valparaiso, IN 46383-9327 USA  
800-348-2686 · 219-462-6161 · Fax 219-464-7155

## TABLE DES MATIÈRES

- 1.0 SIGNIFICATION DES MENTIONS D'AVERTISSEMENT LIÉES À LA SÉCURITÉ
- 2.0 INFORMATIONS D'ORDRE GÉNÉRAL
  - 2.1 INDENTIFICATION DES PIÈCES
  - 2.2 SPÉCIFICATIONS
- 3.0 INSTALLATION
  - 3.1 INSTALLATION DES CARTOUCHES
  - 3.2 MONTAGE
  - 3.3 CÂBLAGE
- 4.0 FONCTIONNEMENT
- 5.0 GARANTIE
- 6.0 ENTRETIEN
  - 6.1 CYCLE DE VIE DES CARTOUCHES
  - 6.1 CHANGER LA CARTOUCHE
  - 6.2 MISE AU REBUT DE LA CARTOUCHE
- 7.0 RÉPARATION
- 8.0 LISTE DE CONTRÔLE AVANT UTILISATION



**DANGER**

### PERSONAL RESPONSIBILITY CODE

The member companies of FEMSA that provide emergency response equipment and services want responders to know and understand the following:

1. **Firefighting and Emergency Response are inherently dangerous activities requiring proper training in their hazards and the use of extreme caution at all times.**
2. **IT IS YOUR RESPONSIBILITY** to read and understand any user's instructions, including purpose and limitations, provided with any piece of equipment you may be called on to use.
3. **IT IS YOUR RESPONSIBILITY** to know that you have been properly trained in Firefighting and/or Emergency Response and in the use, precautions, and care of any equipment you may be called upon to use.
4. **IT IS YOUR RESPONSIBILITY** to be in proper physical condition and to maintain the personal skill level required to operate any equipment you may be called upon to use.
5. **IT IS YOUR RESPONSIBILITY** to know that your equipment is in operable condition and has been maintained in accordance with the manufacturer's instructions.
6. **Failure to follow these guidelines may result in death, burns or other severe injury.**





Fire and Emergency Manufacturers and Service Association, Inc.  
PO Box 147, Lynnfield, MA 01940 · [www.FEMSA.org](http://www.FEMSA.org)

© 2020 FEMSA. All Rights Reserved.



## 1.0 SIGNIFICATION DES MENTIONS D'AVERTISSEMENT LIÉES À LA SÉCURITÉ

Un message lié à la sécurité se distingue par un symbole d'alerte de sécurité et une mention d'avertissement pour indiquer le niveau de risque associé à un danger particulier. Conformément à la norme ANSI Z535.6-2011, les définitions des quatre mentions d'avertissement sont les suivantes :

	<b>DANGER</b> indique une situation dangereuse qui, si elle n'est pas évitée, entraînera la mort ou des blessures graves.
	<b>AVERTISSEMENT</b> indique une situation dangereuse qui, si elle n'est pas évitée, pourrait entraîner la mort ou des blessures graves.
	<b>ATTENTION</b> indique une situation dangereuse qui, si elle n'est pas évitée, pourrait entraîner des blessures légères à modérées.
	<b>AVIS</b> est utilisé pour mentionner des pratiques non liées à des blessures physiques.

## 2.0 INFORMATIONS D'ORDRE GÉNÉRAL

Le système de décontamination de l'air pour cabines CrewProtect 20 est connecté au système d'alimentation du véhicule pour décontaminer l'air de la cabine dès que le camion est alimenté. Le remplacement périodique des cartouches assure une élimination maximale des particules nocives, des COV, des virus, des bactéries et des moisissures.

### 2.1 INDENTIFICATION DES PIÈCES

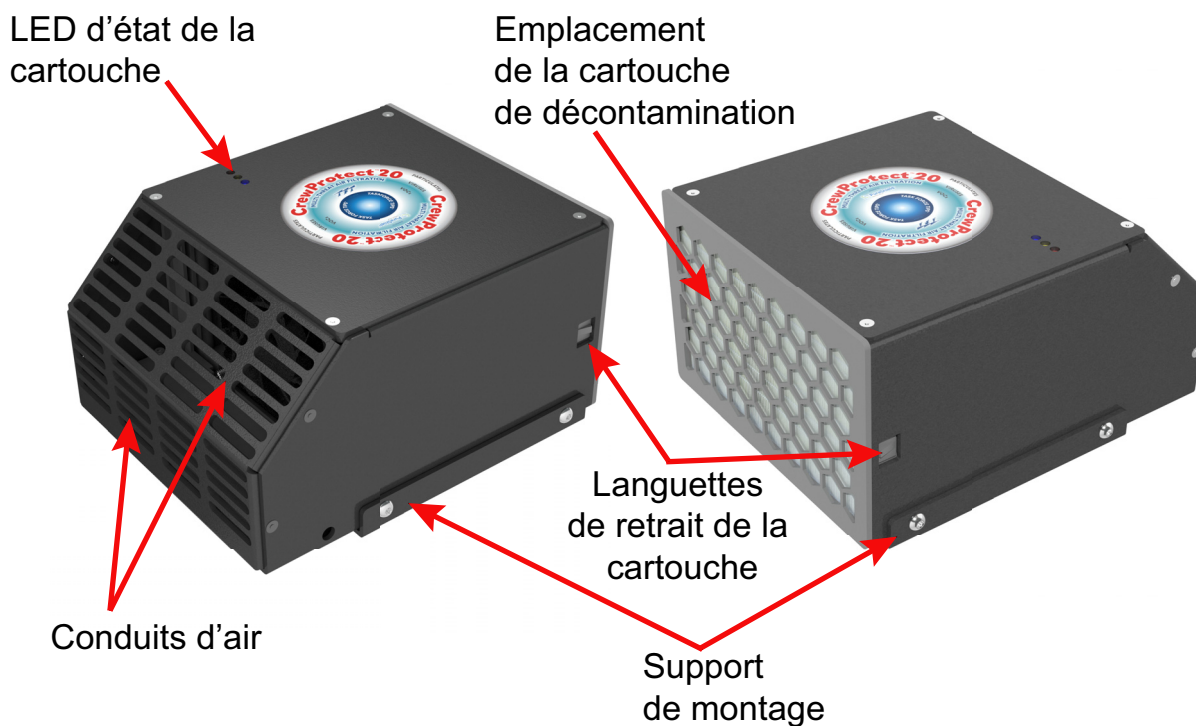

Figure 2.1

### 2.2 SPÉCIFICATIONS

Dimensions pouces (mm)	7 x 6 x 4 (178 x 152 x 102)
Décontamination Protection	Particules, COV, virus, bactéries, moisissures
Indicateur d'état de la cartouche	LED tricolore
Débit	20 CFM (nominal)
Pression de fonctionnement	1 Atmosphère
Consommation de courant	1A @ 12V or .5A @ 24V
Puissance absorbée	12W (nominal)
Fusible recommandé	2A for 12V or 1A for 24V
Son (fonctionnement du ventilateur)	45 dB (nominal)

Table 2.2

## 3.0 INSTALLATION

### 3.1 INSTALLATION DES CARTOUCHES

La cartouche est expédiée dans un emballage de protection dans l'unité. Avant de démarrer l'appareil, retirer l'emballage de protection et réinstaller la cartouche en suivant les instructions « Changer la cartouche » à la page 7.

#### AVIS

Les cartouches ne doivent pas être retirées de leur emballage plastique de protection tant que l'installateur n'est pas prêt à procéder à l'installation, car l'oxygène présent dans l'air affecte l'efficacité du matériau moléculaire. Si l'emballage plastique de la cartouche n'est pas retiré avant l'installation, l'appareil surchauffera et s'éteindra en raison du manque de circulation d'air.

### 3.2 MONTAGE

#### AVERTISSEMENT

Une unité mal fixée peut se déloger à la suite d'un arrêt brusque ou d'une collision, et provoquer des blessures ou des dommages matériels. Pour réduire le risque de blessure:

- Monter le dispositif sur un matériau de surface capable de supporter 50 livres (22,70 kg) dans le sens de la marche du camion et 15 livres (6,80 kg) dans toute autre direction, conformément à la norme NFPA 1901.
- Utiliser des attaches d'une taille, d'une résistance et d'une longueur suffisantes pour sécuriser le dispositif.

#### AVIS

Pour assurer un débit d'air et fonctionnement corrects du CrewProtect:

- Veiller à ce qu'il y ait au moins 1 pouce (2,50 cm) d'espace libre autour de tous les conduits d'air.
- Veiller à ce que les conduits d'air ne soient pas obstrués par des éléments mobiles tels que des vêtements, du papier, des saletés ou des équipements.
- Ne pas poser d'objets lourds sur l'unité.
- Ne pas utiliser l'unité comme une étagère.

1. Choisir un emplacement de montage.
2. Pour garantir un emplacement correct des trous, utiliser le support de montage en guise de modèle.
  - A. Retirer (2) vis des côtés droit et gauche de l'unité pour séparer le support de montage de l'unité.
3. Fixer le support à l'aide de (4) écrous et boulons (non fournis).
4. Fixer l'unité au support en replaçant les vis retirées à l'étape 2A.

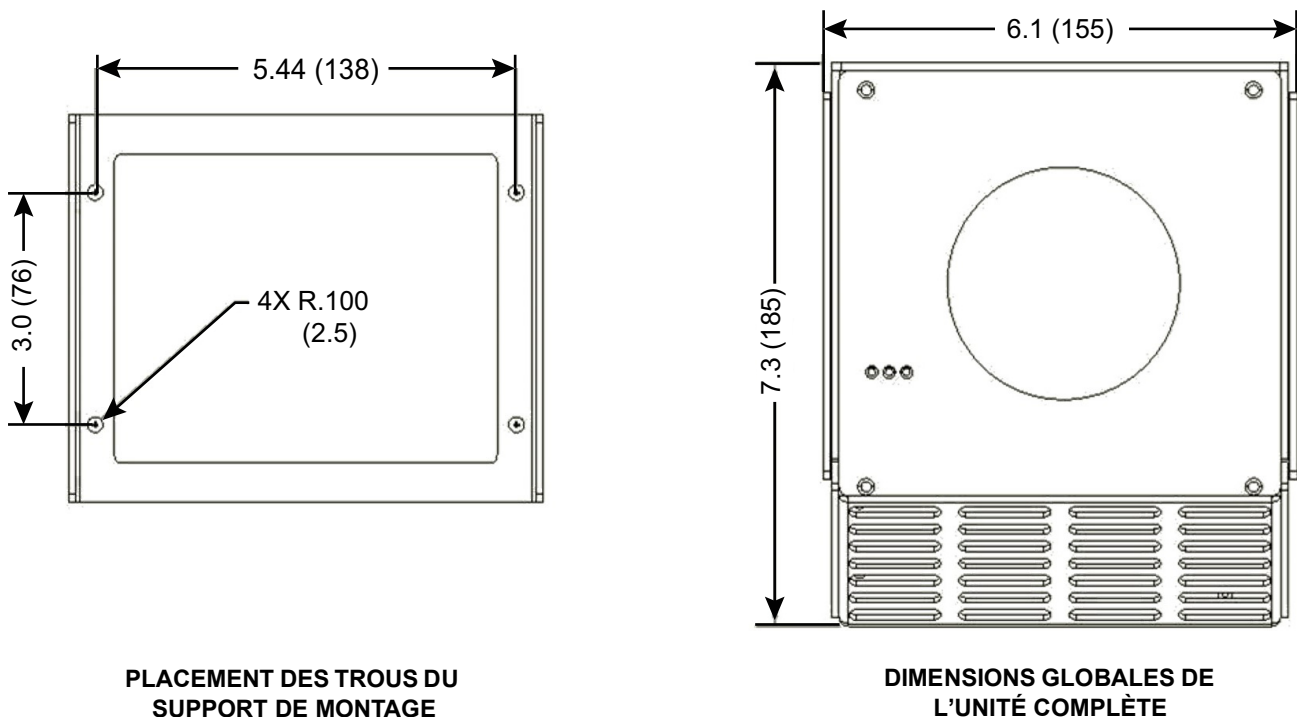

Figure 3.2

### 3.3 CÂBLAGE

Le CrewProtect 20 est relié au système électrique du camion, permettant une décontamination continue de l'air de la cabine dès que le camion est alimenté. Utiliser le schéma de câblage fourni pour assurer un câblage correct.

**AVIS**

**Toujours débrancher l'alimentation avant d'installer ou de réparer des composants électriques. Le non-respect de cette consigne pourrait endommager les cartes de circuits imprimés.**

Exigences:

Calibre minimal du fil - 18 AWG

Fusible minimal

12V système - 2A fusible à action retardée

24V système - 1A fusible à action retardée

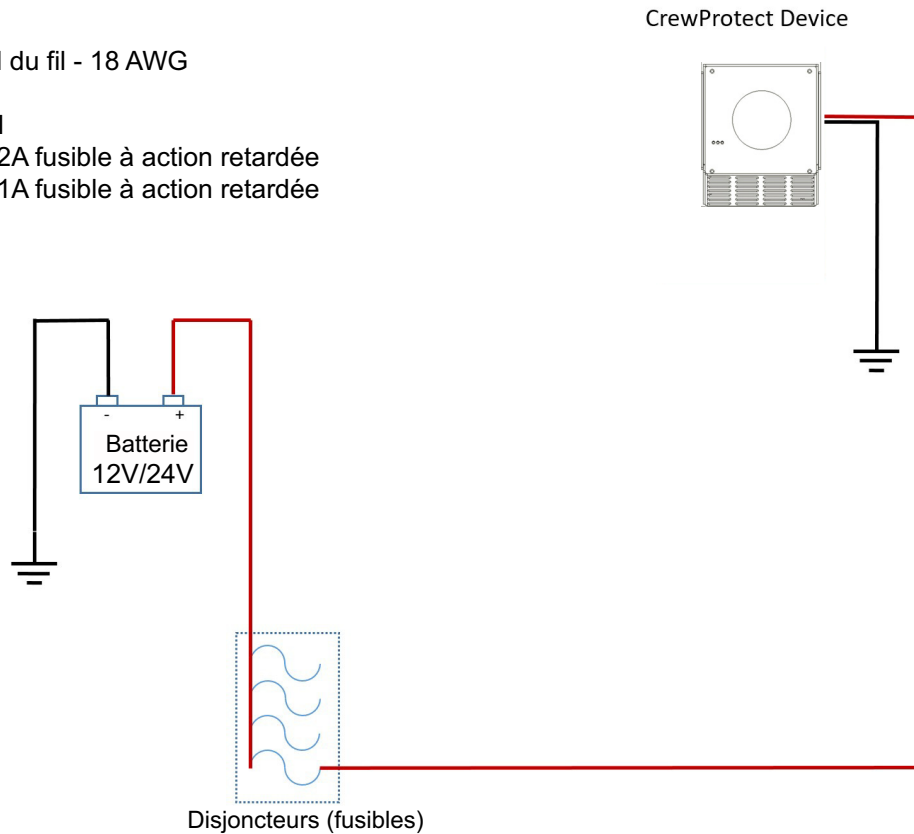

Figure 3.3

### 4.0 FONCTIONNEMENT

Puisque le CrewProtect 20 est relié directement au système électrique du camion, une décontamination continue de l'air se produit tant que le camion est alimenté.

Le remplacement régulier des cartouches assure une décontamination optimale de l'air. Voir la section 6.0 à la page 7 pour les instructions relatives au cycle de vie et au remplacement des cartouches.

## 5.0 GARANTIE

Task Force Tips LLC, 3701 Innovation Way, Valparaiso, Indiana 46383-9327 USA (« TFT ») garantit à l'acheteur original de ses produits (« Équipement »), et à toute personne à qui il est transféré que l'Équipement sera exempt de défauts de matériaux et de fabrication pendant une période de trois (3) ans à compter de la date d'achat. L'obligation de TFT en vertu de la présente garantie est spécifiquement limitée au remplacement ou à la réparation de l'Équipement (ou de ses pièces) dont l'examen par TFT montre que le défaut est imputable à TFT. Pour bénéficier de cette garantie limitée, le demandeur doit retourner l'Équipement à TFT, au 3701 Innovation Way, Valparaiso, Indiana 46383-9327 USA, dans un délai raisonnable après la découverte du défaut. TFT examinera l'Équipement. Si TFT détermine que l'Équipement présente un défaut qui lui est imputable, TFT corrigera le problème dans un délai raisonnable. Si l'Équipement est couvert par cette garantie limitée, TFT prendra en charge les frais de réparation.

Si un défaut imputable à TFT en vertu de la présente garantie limitée ne peut être raisonnablement réparé ou remplacé, TFT peut choisir de rembourser le prix d'achat de l'Équipement, moins une dépréciation raisonnable, pour s'acquitter complètement de ses obligations en vertu de la présente garantie limitée. Si TFT fait ce choix, le demandeur doit rendre le matériel à TFT libre de toute charge et hypothèque.

Ceci est d'une garantie limitée. L'acheteur original de l'Équipement, toute personne à qui il est transféré, et toute personne étant un bénéficiaire prévu ou non de l'Équipement, n'a aucun droit de réclamer à TFT des dommages-intérêts indirects ou accessoires pour des dommages corporels et/ou matériels résultant de tout Équipement défectueux fabriqué ou assemblé par TFT.

Il est convenu et entendu que le prix indiqué pour l'Équipement est en partie une condition pour limiter la responsabilité de TFT. Certains États n'autorisent pas l'exclusion ou la limitation des dommages accessoires ou indirects, de sorte que les dispositions ci-dessus peuvent ne pas être applicables pour vous.

TFT n'a aucune obligation au titre de la présente garantie limitée si l'Équipement est, ou a été, mal utilisé ou négligé (y compris le défaut d'entretien raisonnable) ou si l'Équipement a été endommagé de quelque manière que ce soit, ou s'il a été réparé ou modifié par un tiers.

CECI N'EST QU'UNE GARANTIE EXPRESSE LIMITÉE. TFT DÉCLINE EXPRESSÉMENT, EN CE QUI CONCERNE L'ÉQUIPEMENT, TOUTE GARANTIE IMPLICITE DE QUALITÉ MARCHANDE ET TOUTE GARANTIE IMPLICITE D'ADÉQUATION À UN USAGE PARTICULIER. TFT N'OFFRE AUCUNE GARANTIE DE QUELQUE NATURE AU-DELÀ CE QUI EST INDIQUÉ DANS LE PRÉSENT DOCUMENT.

La présente garantie limitée vous donne des droits juridiques spécifiques, sachez que selon l'État dans lequel vous résidez, vous pouvez également avoir d'autres droits.

## 6.0 ENTRETIEN

### 6.1 CYCLE DE VIE DES CARTOUCHES

La cartouche fonctionnera pendant 1 800 heures d'utilisation continue ou 6 mois d'utilisation intermittente. Les trois voyants lumineux situés sur la face principale du dispositif permettent de suivre l'état actuel de la cartouche. Les états possibles sont les suivants:

Heures d'utilisation continue	or	Mois d'utilisation intermittente	Couleur de la LED
0-1500		0-4.9	Bleu
1501-1799		5-5.9	Jaune
1800+		6+	Rouge

Table 6.0

## AVIS

Pour s'assurer que le dispositif décontamine de manière optimale l'air de la cabine, la cartouche doit être changée lorsque la couleur de la LED est JAUNE.

Lorsque l'indicateur devient ROUGE, le dispositif cesse de fonctionner jusqu'à ce que la cartouche soit remplacée par une nouvelle cartouche.

### 6.1 CHANGER LA CARTOUCHE

Pour changer la cartouche:

1. Appuyer sur les languettes de la cartouche des deux côtés.
2. Retirer la cartouche de l'unité.
3. Placer la nouvelle cartouche dans l'unité.  
La cartouche ne peut être placée que dans un sens. Pousser la nouvelle cartouche jusqu'à ce que les languettes s'enclenchent.

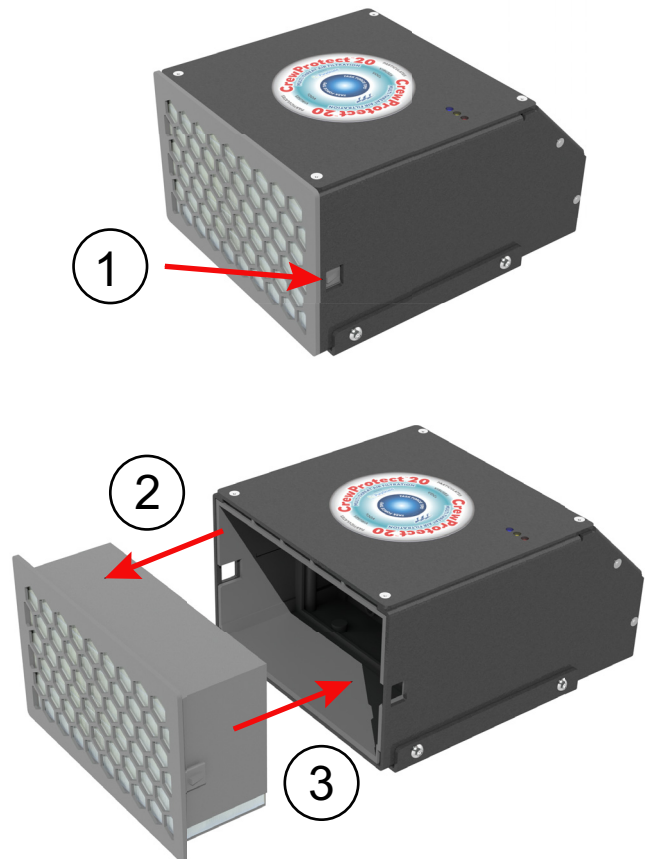

Figure 6.1

## AVIS

Toutes les pièces de rechange doivent être achetées auprès de Task Force Tips et de son réseau de revendeurs agréés afin d'assurer une performance et un fonctionnement corrects du dispositif.

### 6.2 MISE AU REBUT DE LA CARTOUCHE

Le matériau de la cartouche est conçu pour neutraliser les toxines capturées dans la cartouche, les rendant ainsi non dangereuses. Les cartouches usagées peuvent être jetées avec les déchets ménagers. Le matériau de la cartouche est conçu pour neutraliser les toxines capturées dans la cartouche, les rendant ainsi non dangereuses. Les cartouches usagées peuvent être jetées avec les déchets ménagers.



## 7.0 RÉPARATION

Un service de réparation en usine est disponible. Les équipements renvoyés dans nos usines sont réparés par des techniciens expérimentés, soumis à des tests conformément aux spécifications d'origine et retournés rapidement. Tous les retours nécessitent un numéro d'autorisation de retour de marchandises (RGA). Pour obtenir des conseils de dépannage, appeler le service après-vente de TFT au 1-800-348-2686. Si nécessaire, ils fourniront un RGA et les instructions pour le retour.

### **ATTENTION**

**Toute modification de la lance et de ses marquages pourrait compromettre la sécurité et constitue une mauvaise utilisation de ce produit.**

## 8.0 LISTE DE CONTRÔLE AVANT UTILISATION

**AVANT CHAQUE UTILISATION et AVANT D'ÊTRE REMIS EN SERVICE**, le CrewProtect 20 doit être inspecté conformément à la liste de contrôle ci-dessous:

1. Absence de dommages évidents tels que des pièces manquantes, cassées ou desserrées, des étiquettes endommagées, etc.
2. L'unité est solidement fixée au camion.
3. Les LED indiquant l'état de la cartouche sont dans la plage acceptable (bleu ou jaune).
4. Tous les conduits d'air sont propres et non obstrués.
5. La zone autour du dispositif est propre et exempte de débris.
6. Il n'y a aucun objet posé sur le dessus du dispositif.
7. Tous les marquages sont lisibles.

### **AVERTISSEMENT**

**Si l'Équipement ne remplit pas l'un des critères de la liste de contrôle, son utilisation peut être dangereuse. Les problèmes doivent être corrigés avant d'utiliser l'équipement ou de le remettre en service. L'utilisation d'un Équipement qui ne remplit pas tous les critères de la liste de contrôle constitue une mauvaise utilisation dudit Équipement.**

**TASK FORCE TIPS LLC**

MADE IN USA · [tft.com](http://tft.com)

3701 Innovation Way, Valparaiso, IN 46383-9327 USA

800-348-2686 · 219-462-6161 · Fax 219-464-7155